

DELL P2016 مراقب دليل المستخدم



ملاحظة: تشير الملاحظة إلى معلومات هامة تساعدك في الاستخدام الأفضل للكمبيوتر.
تنبيه: يشير التنبيه إلى إمكانية حدوث تلف بالأجزاء المادية أو فقدان البيانات في حالة عدم اتباع التعليمات.
تحذير: يشير التحذير إلى إمكانية تلف الممتلكات، أو الإصابة الشخصية، أو الوفاة.



© حقوق الطبع والنشر لعام ٢٠١٥ لشركة Dell Inc. جميع الحقوق محفوظة. هذا المنتج محمي بحقوق الطبع والنشر وقوانين الملكية الفكرية داخل الولايات المتحدة وخارجها.
Dell و DellTM وشعار Dell علامتان تجاريتان لشركة Dell Inc. في الولايات المتحدة و/أو ولايات قضائية أخرى. ويجوز أن تكون كل العلامات والأسماء الأخرى الواردة في هذه الوثيقة علامات تجارية لشركاتها.»

المحتويات

٥	تعرف على الشاشة
٥	محتويات العبوة
٦	مزايا المنتج
٧	التعريف بالأجزاء ومفاتيح التحكم
١٠	مواصفات الشاشة
١٨	التوصيل والتشغيل
١٨	جودة شاشة LCD وسياسة البكسل
١٩	إعداد الشاشة
١٩	تثبيت الحامل
٢١	توصيل الشاشة
٢٢	ترتيب الكابلات
٢٢	تركيب غطاء الكبل
٢٣	فك حامل الشاشة
٢٤	التثبيت على الحائط (اختياري)
٢٥	تشغيل الشاشة
٢٥	تشغيل الشاشة
٢٥	استخدام أزرار تحكم اللوحة الأمامية
٢٧	استخدام قائمة المعلومات المعروضة على الشاشة (OSD)
٤٠	استخدام وظائف الإمالة والدوران المحوري والتمديد العمودي

٤٢ استكشاف الأعطال وإصلاحها

٤٢. اختبار ذاتي

٤٣. تشخيصات مضمنة

٤٤. مشكلات شائعة

٤٦. المشكلات الخاصة بالمنتج

٤٦. مشكلات خاصة بالناقل التسلسلي العالمي (USB)

٤٧ الملحق

٤٧. التعليمات المتعلقة بالسلامة

٤٧. إخطارات FCC (الولايات المتحدة فقط) والمعلومات التنظيمية الأخرى

٤٧. الاتصال بشركة Dell

٤٨. إعداد الشاشة

٤٩. إرشادات الصيانة

تعرف على الشاشة

محتويات العبوة

يتم شحن الشاشة مع المحتويات المبيّنة أدناه. تأكد من استلام جميع المحتويات والاتصال بشركة Dell في حالة اكتشاف عدم وجود أي جزء.

ملاحظة: بعض العناصر قد تكون اختيارية وقد لا يتم شحنها مع الشاشة. قد تكون بعض المزايا أو الوسائط غير متاحة في بلدان معينة. 

ملاحظة: للإعداد مع أي حامل آخر، يُرجى الرجوع إلى دليل الإعداد ذي الصلة الخاص بالحامل للحصول على تعليمات الإعداد. 

الشاشة

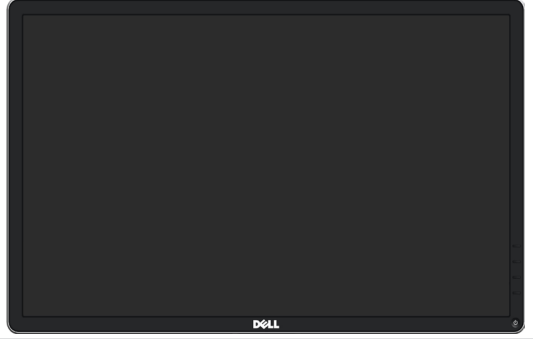

الحامل



غطاء الكبل



كابل الطاقة (يختلف حسب الدولة)



كابل Displayport



(تتشابها مع USB ذفانم نمك) USB معاً قفدت لباك



- برامك التشفيل ووساط الوثائق
- دليل الإعداد السريع
- المعلومات التنظيمية والمعنية بالأمان

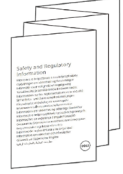

مزايا المنتج

تحتوي شاشة العرض اللوحية المسطحة **Dell P2016** على مصفوفة نشطة وترانزستور بعشاء رقيق (TFT) وشاشة الكريستال السائل (LCD)، وضوء LED خلفي. مزايا الشاشة تشمل:

- ٤٩,٤٠ سم (١٩,٤٥ بوصة) شاشة عرض مرئية (باستخدام قياس فُطري). مستوى دقة ١٤٤٠ × ٩٠٠
- بالإضافة إلى دعم الشاشة الكاملة لدرجات الدقة الأقل.
- إمكانيات على ضبط توسيع نطاق الإمالة، الدوران والتوسيع الرأسي.
- قاعدة عمود قابلة للإزالة وفتحات تثبيت Video Electronics Standards Association (VESA™) ١٠٠ ملم لحلول التثبيت المرنة.
- إمكانية التوصيل والتشغيل إذا كان نظامك يدعمها.
- تعديلات العرض على الشاشة (OSD) لسهولة التثبيت وتحسين الشاشة.
- وسائط البرامج والوثائق التي تشمل ملف معلومات (INF)، وملف مطابقة لون الصورة (ICM)، والتطبيق البرمجي لـ Dell Display Manager ووثائق المنتج. مدير عرض Dell مضمن (يتوفر في القرص المضغوط الملحق بالشاشة).
- منفذ قفل الأمان.
- قفل الحامل.
- إمكانية إدارة الأصول.
- متوافق مع Energy Star.
- متوافق مع EPEAT Gold.
- متوافق مع RoHS.
- خالية من BFR/PVC (باستثناء الكيبلات الخارجية).
- زجاج خالي من الزرنيخ وخالي من الزئبق للوحة فقط.
- يوضح مقياس الطاقة مستوى الطاقة المستخدم من قبل الشاشة في الوقت الفعلي.
- شاشات معتمدة من TCO.
- تحكم في خفق الإضاءة الخلفية التناظرية للشاشة الواضحة الفارغة.

التعريف بالأجزاء ومفاتيح التحكم

الجانب الأمامي للشاشة

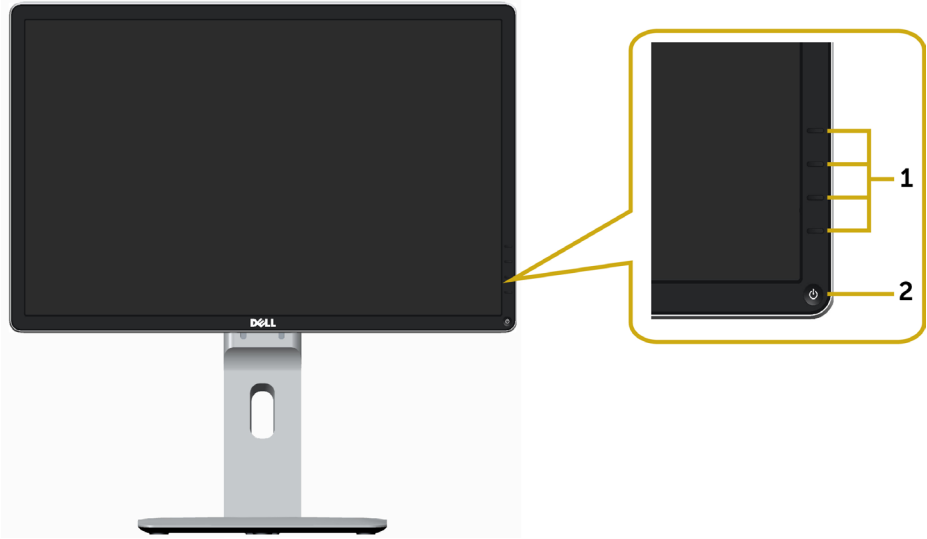

الوصف	الصفحة
أزرار الوظائف (لمزيد من المعلومات، راجع تشغيل الشاشة)	٢
زر on/off (التشغيل/إيقاف التشغيل) (بمؤشر بيان الحالة)	٣

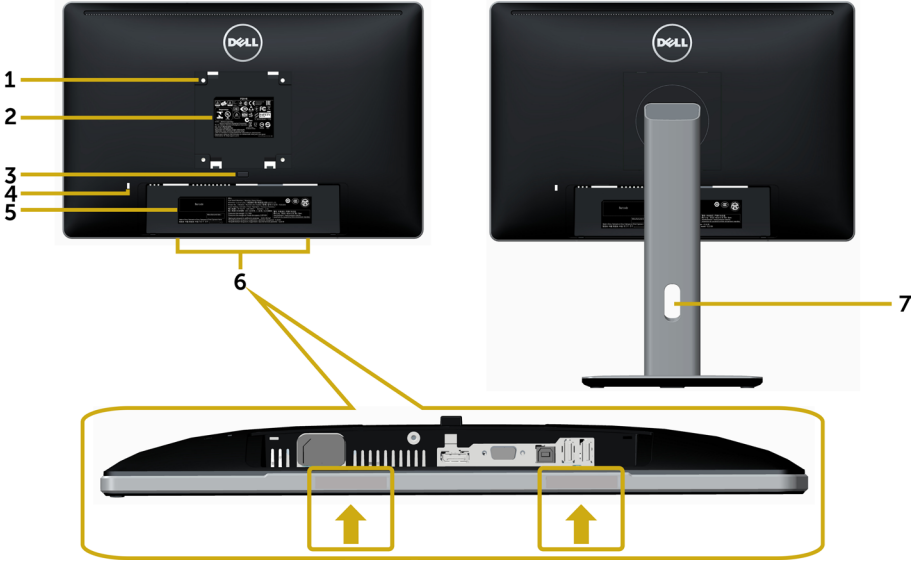

الوصف	الصنف	الاستخدام
فتحات تثبيت وفقاً لمعايير VESA (١٠٠ مم × ١٠٠ مم - خلف غطاء VESA المرفق)	١	شاشة تُثبت على الحائط باستخدام مجموعة التثبيت على الحائط المتوافقة مع VESA- (١٠٠ ملم × ١٠٠ ملم).
المصق التنظيمي	٢	يسرد الموافقات التنظيمية.
زر تحرير الحامل	٣	تحرير الحامل من الشاشة.
فتحة قفل الحماية	٤	تأمين الشاشة بقفل الحماية (يُباع بشكل منفصل).
مُصق الرقم التسلسلي الباركود	٥	يرجى الرجوع إلى هذا المصق إذا تطلب الأمر الاتصال بشركة Dell لطلب الدعم الفني. ملاحظة: طباعة رمز الخدمة (منطقة أوروبا والشرق الأوسط فقط).
فتحات تثبيت Dell Soundbar	٦	تركيب Dell Soundbar الاختياري. ملاحظة: يرجى إزالة الشريط البلاستيكي المغطي لفتحات التثبيت قبل وضع شريط Dell الصوتي.
منفذ إدارة الكابيل	٧	تستخدم هذه الفتحة لتنظيم الكابلات بوضعها في الفتحة.

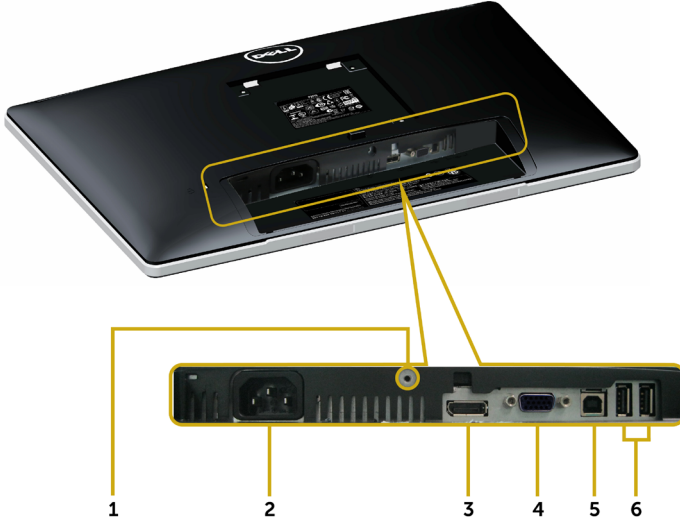

الوصف	الصنف	الاستخدام
قفل الحامل	١	اقفل الحامل في الشاشة باستخدام مسمار M3 × 6 مم (المسما غير مرفق).
موصل طاقة التيار المتردد	٢	لتوصيل كابل الطاقة الخاص بالشاشة.
موصل DP	٣	لتوصيل الكمبيوتر بالشاشة باستخدام كابل DP.
منفذ VGA	٤	وصّل الكمبيوتر باستخدام كابل VGA (اختياري).
منفذ USB للتحميل	٥	وصّل كابل USB بالكمبيوتر والشاشة لتمكين منافذ USB في الشاشة.
منفذ USB للتنزيل (٢)	٦	وصّل أجهزة USB. ملاحظة: يجب توصيل كابل USB لتحميل البيانات بالشاشة والكمبيوتر لكي تتمكن من استخدام هذه المنافذ.»

مواصفات الشاشة

مواصفات اللوحة المسطحة

نوع الشاشة	مصفوفة نشطة - شاشة بلورية بتقنية TFT
نوع اللوحة	نمط التحويل في الطائرة
صورة قابلة للعرض:	
القطر	٤٩,٤٠ سم (١٩,٤٥ بوصة)
منطقة نشطة:	
أفقي	٤١٨,٦١ ملم (١٦,٤٨ بوصة)
رأسي	٢٦٢,٣٥ ملم (١٠,٣٣ بوصة)
منطقة	١٠٩٨٢١,٨١ ملم ² (١٧٠,٢٢ بوصة ²)
درجة البكسل	٠,٢٩١٥ مم x ٠,٢٩١٥ مم
زاوية العرض:	
رأسي	١٧٧° (نموذجي)
أفقي	١٧٧° (نموذجي)
خرج الإشراق	٢٥٠ cd/m ² (نموذجي)
نسبة التباين	١٠٠٠ إلى ١ (نموذجي)
نسبة التباين الديناميكي	٢٠٠٠٠٠٠:١
طبقة التغطية	نوع AG، الطلاء الصلب ٣H
الإضاءة الخلفية	LED
وقت الاستجابة	نوع ٦ مللي ثانية. g-to-g مع OD (الوضع السريع)
عمق الألوان	١٦,٧ مليون لون
سلسلة ألوان كاملة	CIE 1931*(72%)

*سلسلة ألوان كاملة (نموذجي) قائمة على (85%) CIE1976 واختبارات قياسية (72%) CIE1931.

مواصفات الدقة

نطاق المسح الأفقي	٣٠ كيلو هرتز إلى ٨٣ كيلو هرتز (تلقائي)
معدل المسح الرأسي	٥٦ هرتز إلى ٧٦ هرتز (تلقائي)
أقصى دقة مسبقة الدقة	١٤٤٠ x ٩٠٠ عند ٦٠ هرتز
إمكانيات عرض الفيديو (تشغيل DP)	720p, 576p, 480p, 576i, 480i

أوضاع العرض المعدة مسبقاً

وضع العرض	التردد الأفقي (كيلو هرتز)	التردد الرأسي (هرتز)	ساعة البكسل (ميغاهرتز)	قطبية التزامن (أفقي/رأسي)
٤٠٠ × ٧٢٠	٣١,٤٧	٧٠	٢٨,٣٢	+/-
٤٨٠ × ٦٤٠	٣١,٤٧	٦٠	٢٥,١٨	-/-
٤٨٠ × ٦٤٠	٣٧,٥٠	٧٥	٣١,٥٠	-/-
٦٠٠ × ٨٠٠	٣٧,٨٨	٦٠	٤٠	+/+
٦٠٠ × ٨٠٠	٤٦,٨٨	٧٥	٤٩,٥٠	+/+
٧٦٨ × ١٠٢٤	٤٨,٣٦	٦٠	٦٥	-/-
٧٦٨ × ١٠٢٤	٦٠,٠٢	٧٥	٧٨,٧٥	+/+
٨٦٤ × ١١٥٢	٦٧,٥٠	٧٥	١٠٨	+/+
١٠٢٤ × ١٢٨٠	٦٤	٦٠	١٠٨	+/+
١٠٢٤ × ١٢٨٠	٨٠	٧٥	١٣٥	+/+
٨٠٠ × ١٢٨٠	٤٩,٧٠	٦٠	٨٣,٥٠	+/-
٩٠٠ × ١٤٤٠	٥٥,٩٤	٦٠	١٠٦,٥٠	+/-

المواصفات الكهربائية

إشارات دخل الفيديو	• Analog RGB و ٠,٧ فولت +/- ٥٪ وقطبية سالبة بمعدل ٧٥ أوم من • دعم دخل الإشارة DP١,٢
إشارات دخل التزامن	تزامن رأسي وأفقي منفصل، مستوى TTL بدون قطبية، SOG (Composite SYNC باللون الأخضر)
تيار/تردد/جهد دخل التيار المتردد	١٠٠ إلى ٢٤٠ فولت تيار متردد / ٥٠ أو ٦٠ هرتز + ٣ هرتز/١,٥ أمبير (الحد الأقصى)
التيار المتدفق	١٢٠ فولت: ٣٠ أمبير (الحد الأقصى) ٢٤٠ فولت: ٦٠ أمبير (الحد الأقصى)

الخصائص المادية

• العمر ١٥ D ضالة، موصل الأسود. • موانئ دبي، موصل الأسود.	نوع الموصل
• الرقمية: DisplayPort و ٢٠ دبائيس. • رأسي: قابل للإزالة، D-Sub، ١٥ مسمار (غير مضمن)	نوع كبل الإشارة
	الأبعاد (مع الحامل):
٤٨١ ملم (١٨,٩٤ بوصة)	الارتفاع (ممتد)
٣٥١ ملم (١٣,٨٢ بوصة)	الارتفاع (مضغوط)
٤٥٥,٢٠ ملم (١٧,٩٢ بوصة)	العرض
١٨٠ ملم (٧,٠٩ بوصة)	العمق
	الأبعاد (دون الحامل):
٢٩٩ ملم (١١,٧٧ بوصة)	الارتفاع
٤٥٥,٢٠ ملم (١٧,٩٢ بوصة)	العرض
٤٦,٥٠ ملم (١,٨٣ بوصة)	العمق
	أبعاد الحامل:
٣٩٩,٨٠ ملم (١٥,٧٤ بوصة)	الارتفاع (ممتد)
٣٥٤,٢٠ ملم (١٣,٩٤ بوصة)	الارتفاع (مضغوط)
٢٢٥ ملم (٨,٨٦ بوصة)	العرض
١٨٠ ملم (٧,٠٩ بوصة)	العمق
	الوزن:
٦,٠٨ كجم (١٣,٣٨ رطل)	مع العبوة
٤,٤٢ كجم (٩,٧٢ رطل)	شامل أجزاء الحامل والكيبلات
٢,٣٤ كجم (٥,١٥ رطل)	دون أجزاء الحامل (لاعتبرات التركيب أو تركيب VESA - بدون كابلات)
١,٧٨ كجم (٣,٩٢ رطل)	أجزاء الحامل

الخصائص البيئية

درجة الحرارة:	
التشغيل	٠ درجة مئوية إلى ٤٠ درجة مئوية (٣٢ إلى ١٠٤ درجة فهرنهايت)
عدم التشغيل	-٢٠° إلى ٦٠° درجة مئوية (-٤° إلى ١٤٠° درجة فهرنهايت)
الرطوبة:	
التشغيل	١٠٪ إلى ٨٠٪ (في حالة عدم التكثيف)
عدم التشغيل	٥٪ إلى ٩٠٪ (في حالة عدم التكثيف)
الارتفاع:	
التشغيل	٥,٠٠٠ م (١٦,٤٠٤ قدم) (حد أقصى)
عدم التشغيل	١٢,١٩٢ م (٤٠,٠٠٠ قدم) (حد أقصى)
التبيد الحراري	١٠٢,٣٦٠ وحدة حرارية إنجليزية/ساعة (حد أقصى) ٥٤,٥٩٠ وحدة حرارية إنجليزية/ساعة (نموذجي)

أوضاع إدارة الطاقة

إذا كان لديك بطاقة فيديو أو برنامج مثبت على الكمبيوتر متوافق مع المعيار VESA's DPM - فسيفل ذلك من استهلاك الطاقة تلقائيًا في حالة عدم الاستخدام. يُشار إلى ذلك بوضع توفير الطاقة. وفي حال اكتشاف الكمبيوتر أي إدخال من لوحة المفاتيح أو الماوس أو أية أجهزة إدخال أخرى، فستستأنف الشاشة عملها تلقائيًا. يوضح الجدول التالي استهلاك الطاقة والإشارات الخاصة بخاصية التوفير التلقائي للطاقة.

أوضاع VESA	التزامن الأفقي	التزامن الرأسى	فيديو	مؤشر الطاقة	استهلاك الطاقة
تشغيل عادي	نشط	نشط	نشط	أبيض	٣٠ واط (حد أقصى) ** ١٦ واط (نموذجي)
وضع عدم التنشيط	معطل	معطل	إيقاف	أبيض خافت (وامض ببطء)	أقل من ٠,٣ وات
إطفاء	-	-	-	إيقاف	أقل من ٠,٣ وات

تعمل وظائف الخيارات المعروضة على الشاشة في وضع التشغيل العادي. إذا ضغطت على أي زر في وضع عدم التنشيط، يتم عرض الرسالة التالية:

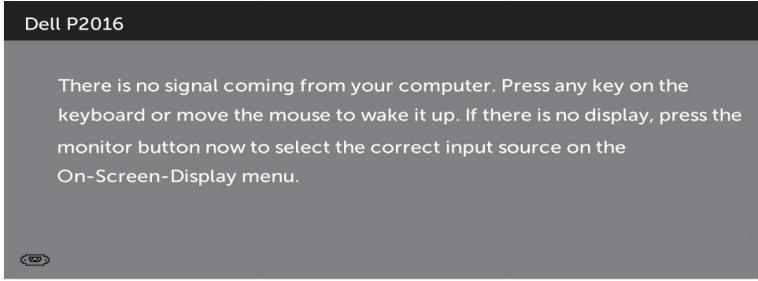

*انعدام استهلاك الطاقة في وضع إيقاف التشغيل يمكن فقط تحقيقه عن طريق فصل مهبط الطاقة من الشاشة.
**أقصى استهلاك للطاقة مع أقصى سطوع.

تنشيط جهاز الكمبيوتر والشاشة للوصول إلى المعلومات المعروضة على الشاشة.



ملاحظة: هذه الشاشة متوافقة مع ENERGY STAR.

تعين الدبابيس

منفذ VGA

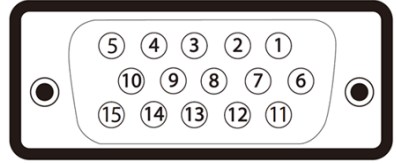

رقم Pin	جانب من ١٥ سنأ من كابل الإشارة الموصل
١	فيديو-أحمر
٢	فيديو-أخضر
٣	فيديو-أزرق
٤	GND
٥	اختبار ذاتي
٦	GND-R
٧	GND-G
٨	GND-B
٩	كمبيوتر ٥ فولت/٣,٣ فولت
١٠	تزامن-GND
١١	GND
١٢	بيانات DDC
١٣	المزامنة الأفقية
١٤	المزامنة الرأسية
١٥	ساعة DDC

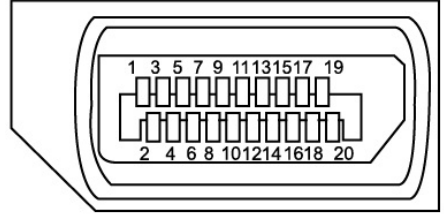

رقم Pin	جانب من ٢٠ سنّاً من كابل الإشارة الموصل
١	ML_Lane 3 (n)
٢	GND
٣	ML_Lane 3 (p)
٤	ML_Lane 2 (n)
٥	GND
٦	ML_Lane 2 (p)
٧	ML_Lane 1 (n)
٨	GND
٩	ML_Lane 1 (p)
١٠	ML_Lane 0 (n)
١١	GND
١٢	ML_Lane 0 (p)
١٣	CONFIG1
١٤	CONFIG2
١٥	AUX CH (p)
١٦	GND
١٧	AUX CH (n)
١٨	Hot Plug Detect
١٩	عودة
٢٠	DP PWR

الناقل التسلسلي العالمي (USB)

يمنحك هذا القسم معلومات حول منافذ USB المتاحة في الشاشة. يشتمل الكمبيوتر على منافذ USB التالية:

- ١ تحميل
- ٢ تنزيل

ملاحظة: تدعم هذه الشاشة واجهة USB 2.0 الموثقة للسرعة العالية.



سرعة النقل	معدل النقل	استهلاك الطاقة
السرعة العالية	٤٨٠ ميجا بايت في الثانية	٢,٥ واط لكل منفذ (حد أقصى)
السرعة الكاملة	١٢ ميجا بايت في الثانية	٢,٥ واط لكل منفذ (حد أقصى)
سرعة منخفضة	١,٥ ميجا بايت	٢,٥ واط (كحد أقصى، كل منفذ)

منفذ تحميل USB

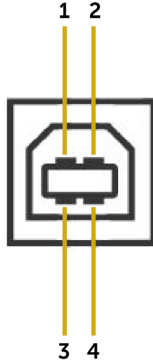

منفذ تنزيل USB

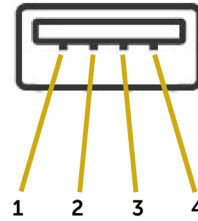

سن رقم	إشارة اسم
١	VCC
٢	DMD
٣	DPD
٤	المنفذ الأرضي

سن رقم	إشارة اسم
١	DMU
٢	VCC
٣	DPU
٤	المنفذ الأرضي

ملاحظة: تتطلب وظيفة USB 2.0 كمبيوتر قادر على العمل مع USB 2.0.



ملاحظة: تعمل منافذ USB الخاصة بالشاشة فقط عند تشغيل الشاشة أو في وضع توفير الطاقة. إذا قمت بإيقاف تشغيل الشاشة ثم إعادة تشغيلها، فقد تستغرق الأجهزة الطرفية المرفقة ثوانٍ قليلة لاستئناف العمل العادي.



التوصيل والتشغيل

يمكنك تثبيت الشاشة في أي جهاز متوافق مع التوصيل والتشغيل. تزود الشاشة نظام الكمبيوتر ببيانات تعريف العرض الممتد (EDID) تلقائيًا باستخدام بروتوكولات قناة عرض البيانات (DDC) حتى يتمكن الكمبيوتر من تهيئة نفسه وتهيئة إعدادات الشاشة. تتم معظم عمليات تثبيت الشاشة تلقائيًا، ومن ثم يمكنك تحديد إعدادات مختلفة إذا كنت ترغب في ذلك. لمزيد من المعلومات حول تغيير إعدادات الشاشة، راجع [تشغيل الشاشة](#).

جودة شاشة LCD وسياسة البكسل

من الطبيعي أثناء عملية تصنيع شاشة LCD أن تصبح وحدة بكسل واحدة أو أكثر ثابتة وفي حالة غير متغيرة يصعب رؤيتها ولا تؤثر على جودة أو إمكانية استخدام الشاشة. للمزيد من المعلومات عن سياسة بكسل شاشة LCD، يمكنك الرجوع إلى موقع الدعم الخاص بشركة Dell على: <http://www.dell.com/support/monitors>.

تثبيت الحامل

- ملاحظة:** يتم فصل الحامل عن الشاشة عند شحن الشاشة من المصنع.
- ملاحظة:** يسري الإجراء التالي على الحامل الافتراضي. إذا اشترت أي حامل آخر، فراجع الوثائق المرفقة بالحامل لتركيبه.
- تنبيه:** لا تخرج الشاشة من العبوة قبل تثبيت الحامل بها.



قم بتركيب مجموعة الحامل بالشاشة.

- 1 اتبع الإرشادات المعروضة على الأغطية الكرتونية لإخراج الحامل من الحشوة العلوية المثبت بها.
- 2 ارفع الغطاء كما هو موضح بالرسم لكشف منطقة VESA الخاصة بمجموعة الحامل.
- 3 أدخل اللسانين على الجانب العلوي من الحامل في الفتحتين الموجودتين على ظهر الشاشة.
- 4 اضغط الحامل حتى يستقر في مكانه.

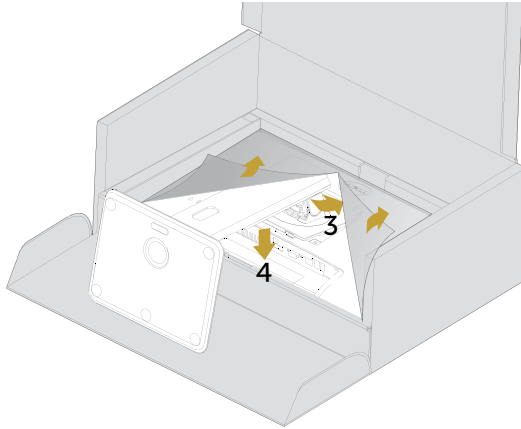

- ضع الشاشة في وضع عمودي.
- ١ أدخل إحدى يديك إلى المنطقة المقصودة في الحشوة السفلية واستخدم اليد الأخرى لإمساك الحامل.
 - ٢ ارفع الشاشة بعناية للجلولة دون انزلاقها أو سقوطها.
 - ٣ قم بإزالة الغطاء من الشاشة.
- تنبيه: لا تضغط على شاشة اللوحة عند رفع الشاشة. 

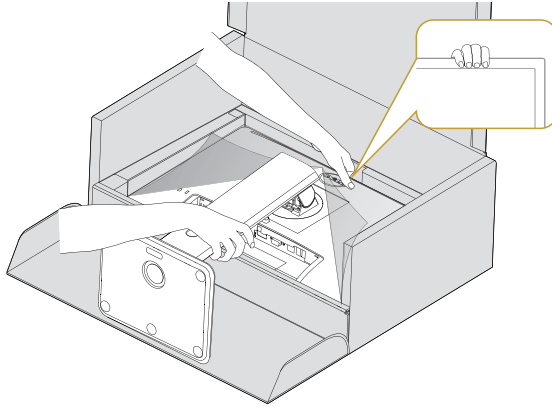

توصيل الشاشة

- ⚠ تحذير: قبل الشروع في تنفيذ أي من الإجراءات الواردة في هذا القسم، يرجى اتباع التعليمات المتعلقة بالسلامة.
- لتوصيل الشاشة بالكمبيوتر، اتبع الخطوات التالية:
- ١ قم بإيقاف تشغيل الكمبيوتر وافصل كابل الطاقة.
 - ٢ وصل كابل Displayport/VGA/USB من الشاشة إلى الكمبيوتر.

توصيل كابل Displayport

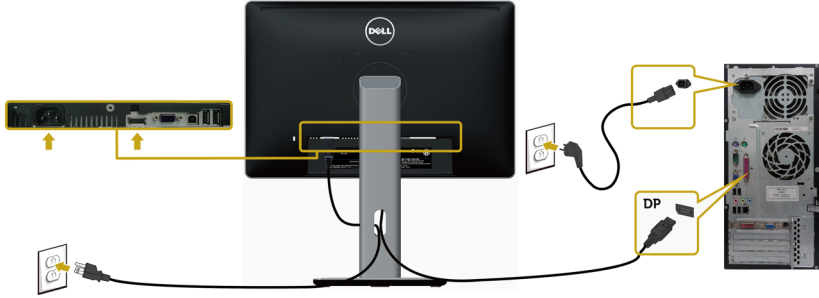

توصيل كابل VGA (اختياري)

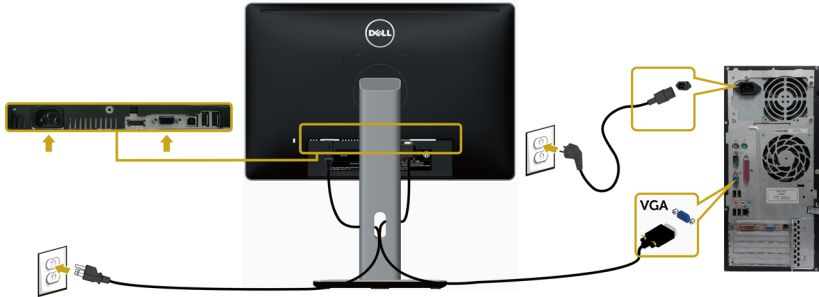

توصيل كابل USB

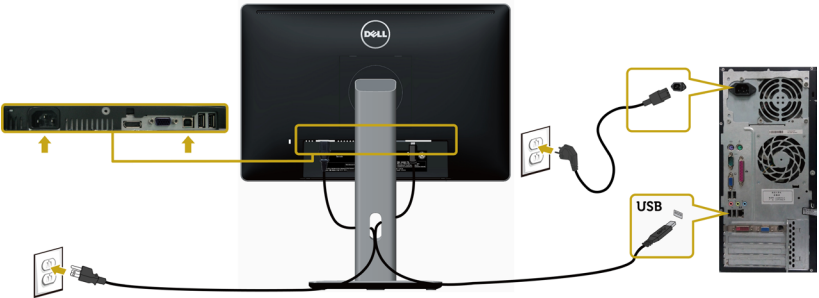

ترتيب الكابلات



بعد إرفاق كافة الكابلات الضرورية بالشاشة والكمبيوتر (راجع [توصيل الشاشة](#) للتعرف على إرفاق الكابل)، رتب كافة الكابلات كما هو موضح أعلاه.

تركيب غطاء الكبل

ملاحظة: يتم فصل غطاء الكابلات عند شحن الشاشة من المصنع.

- 1 أدخل اللسانين الموجودين بالجزء السفلي لغطاء الكابلات في الفتحتين الموجودتين بالجانب الخلفي للشاشة.
- 2 اضغط على غطاء الكابلات حتى يستقر في مكانه.



فك حامل الشاشة

تنبيه: لمنع حدوث خدوش لشاشة LCD أثناء إزالة الحامل، تأكد من وضع الشاشة على سطح ناعم ونظيف.
ملاحظة: يسري الإجراء التالي على الحامل الافتراضي. إذا اشتريت أي حامل آخر، فراجع الوثائق المرفقة بالحامل لتركيبه.



لفك الحامل، اتبع ما يلي:

- ١ ضع الشاشة على قطعة قماش أو وسادة ناعمة.
- ٢ اضغط مع الاستمرار على زر تحرير الحامل.
- ٣ ارفع الحامل لأعلى ثم انزعه من الشاشة.



التثبيت على الحائط (اختياري)



ملاحظة: استخدم براغي M٤ مقاس ١٠ مم لتثبيت الشاشة في مجموعة التثبيت بالحائط.

- ١ راجع التعليمات المرفقة بمجموعة التثبيت بالحائط المتوافقة مع VESA.
- ٢ ضع الشاشة على قطعة قماش أو وسادة ناعمة على منضدة مسطحة ثابتة.
- ٣ قم بإزالة الحامل.
- ٤ استخدم مفك براغي Phillips متصالب الرأس لفك البراغي الأربعة التي تحكم تثبيت الغطاء البلاستيكي.
- ٥ قم بتركيب ماسك التثبيت من مجموعة تثبيت الحائط إلى الشاشة.
- ٥ قم بتركيب الشاشة على الجدار متبوعًا بالتعليمات التي تأتي مع عدة التركيب بالحائط.

ملاحظة: للاستخدام فقط مع كتيبة تثبيت في الحائط معتمدة من UL أو CSA أو مدرجة في GS بقدرة على حمل ٢,٣٤ كجم (٥,١٥ رطل) على الأقل.

تشغيل الشاشة

اضغط الزر  لتشغيل الشاشة.



استخدام أزرار تحكم اللوحة الأمامية

استخدم أزرار التحكم الموجودة على الجزء الأمامي للشاشة لضبط خصائص الصورة المعروضة. وعند استخدام تلك الأزرار لضبط عناصر التحكم، تعرض الخيارات المعروضة على الشاشة قيمًا رقمية للخصائص أثناء تغييرها.

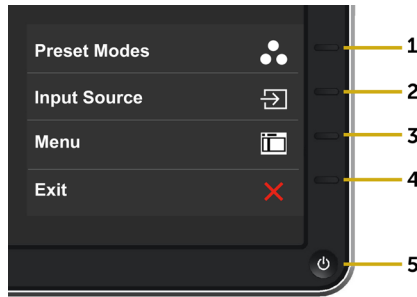

يوضح الجدول التالي أزرار اللوحة الأمامية:

الوصف	زر اللوحة-الأمامية
استخدم هذا الزر للاختيار من بين قائمة أوضاع الألوان مسبقة الضبط.	١  مفتاح الاختصار: Preset Modes (الأوضاع المعدة مسبقاً)
استخدم هذا الزر للوصول مباشرة إلى قائمة "مصدر الدخل".	٢  مفتاح الاختصار: Input Source (مصدر الدخل)
استخدم زر القائمة هذا لبدء الخيارات المعروضة على الشاشة (OSD) وتحديد قائمة OSD. راجع الوصول إلى نظام القائمة.	٣  Menu (القائمة)
استخدم هذا الزر للرجوع إلى القائمة الرئيسية أو الخروج من القائمة الرئيسية للخيارات المعروضة على الشاشة.	٤  Exit (خروج)
استخدم زر الطاقة لتشغيل الشاشة وإيقاف تشغيلها. يشير مؤشر LED الأزرق إلى أن الشاشة قيد التشغيل وتعمل بطاقتها الكاملة. يشير مؤشر LED الكهرماني إلى وضع توفير الطاقة DPMS.	٥  زر الطاقة (بمؤشر طاقة ضوئي)

زر اللوحة-الأمامية

استخدم الأزرار في مقدمة الشاشة لضبط إعدادات الصورة.

الوصف	أزرار اللوحة الأمامية
استخدم المفاتيح أعلى (زيادة) وأسفل (تقليل) لضبط العناصر في قائمة الخيارات المعروضة على الشاشة.	١  أعلى  أسفل
انقر فوق الزر موافق لتأكيد اختيارك.	٢  موافق
استخدم الزر رجوع للرجوع إلى القائمة السابقة.	٣  رجوع





استخدام قائمة المعلومات المعروضة على الشاشة (OSD)

الوصول إلى نظام القائمة

ملاحظة: يتم حفظ أي تغييرات تقوم بها باستخدام قائمة OSD تلقائيًا إذا انتقلت إلى قائمة OSD أخرى، أخرج من قائمة OSD، أو انتظر حتى تختفي قائمة OSD.

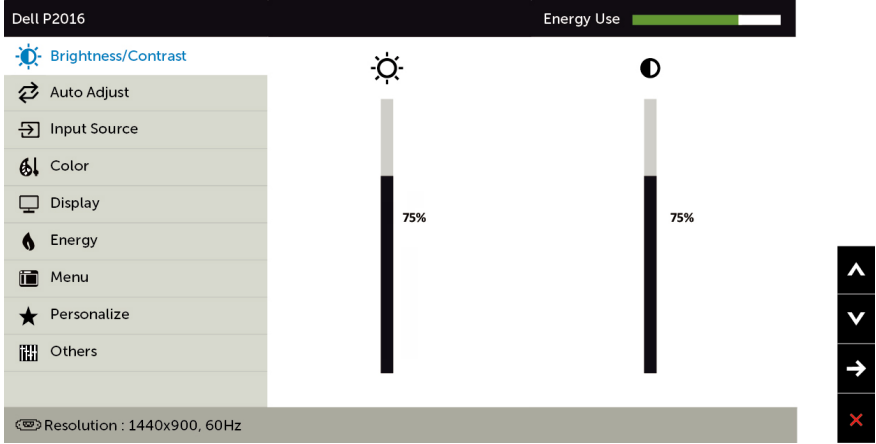

١ ادفع الزر  لبدء قائمة الخيارات المعروضة على الشاشة وعرض القائمة الرئيسية.





٢ اضغط على الزرين  و  للتنقل بين الخيارات. أثناء الانتقال من أيقونة لأخرى يتم تظليل اسم الخيار.

٣ اضغط على الزر  أو  مرة واحدة لتنشيط الخيار المظلل.

٤ اضغط على الزرين  و  لتحديد المعلمة المطلوبة.

٥ ادفع  للدخول إلى شريط التمرير ثم استخدم الزرين  أو  حسب المؤشرات الموجودة على القائمة، لإجراء تغييراتك.

٦ اضغط الزر  للعودة إلى القائمة الرئيسية لتحديد خيار آخر أو اضغط الزر  مرتين أو ثلاث مرات للخروج من قائمة المعلومات المعروضة على الشاشة.

استخدم هذه القائمة لتنشيط ضبط السطوع/التباين.

Brightness (السطوع) / Contrast (التباين)

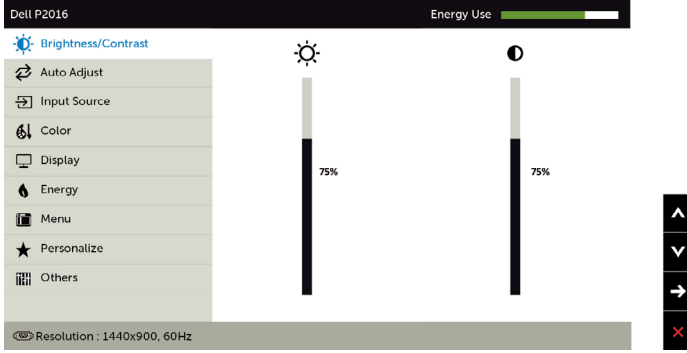

يقوم السطوع بضبط إضاءة الخلفية.

(حد أدنى ٤٠ حد أقصى ١٠٠).

اضغط على الزر ▲ لزيادة السطوع.

اضغط على الزر ▼ لتقليل السطوع.

ملاحظة: يتم تعطيل ضبط السطوع اليدوي عندما يكون التباين الديناميكي في وضع التشغيل.

اضبط درجة **Brightness (السطوع)** أولاً ثم اضبط **Contrast (التباين)** فقط إذا كانت هناك ضرورة لإجراء مزيد من التعديلات.

اضغط على الزر ▲ لزيادة التباين واضغط على الزر ▼ لتقليل التباين (بين ٠ و ١٠٠).

تقوم وظيفة "التباين" بضبط الاختلاف بين القائمة والسطوع على الشاشة.

Brightness (السطوع)

Contrast (التباين)



على الرغم من إمكانية الكمبيوتر الخاص بك التعرف على الشاشة عند بدء التشغيل، تقوم وظيفة **الضبط التلقائي** بتحسين إعدادات العرض لاستخدامها مع إعداد خاص. يسمح **الضبط التلقائي** للشاشة بالضبط التلقائي لإشارة الفيديو الواردة. بعد استخدام **الضبط التلقائي**، يمكن إجراء المزيد من الموافقة للشاشة باستخدام عناصر تحكم ساعة البكسل (رديئة) والمرحلة (دقيقة) ضمن قائمة الشاشة

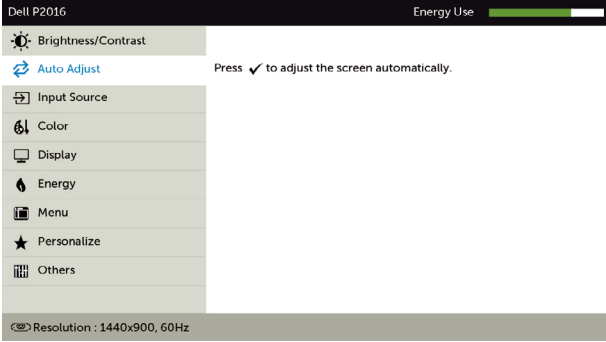

يظهر مربع الحوار التالي على شاشة سوداء وتقوم الشاشة تلقائيًا بالضبط على الإدخال الحالي:



ملاحظة: في معظم الأحيان، يُنتج **الضبط التلقائي** أفضل صورة للتكوين.
ملاحظة: يتوفر خيار ميزة **الضبط التلقائي** فقط عند توصيل الشاشة باستخدام كابل VGA.

استخدم قائمة **مصدر الدخل** للاختيار بين إدخلات الفيديو المختلفة التي تكون موصلة بالشاشة.

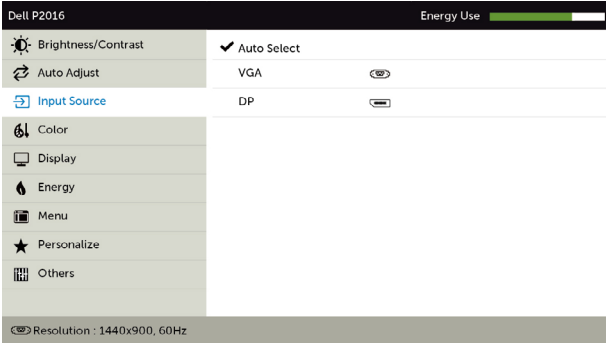

استخدم لاختيار وظيفة **التحديد التلقائي**، وستبحث الشاشة عن مصادر دخل متوفرة.

حدد دخل **VGA** عند استخدام الموصل التناظري (VGA).
استخدم لتحديد مصدر دخل **VGA**.

VGA

اختر منفذ دخل **DP** عند استخدام موصل **DP** التناظري. اضغط على زر لاختيار مصدر الدخل.

DP

استخدم قائمة **اللون لضبط وضع إعداد اللون**.

اللون

Dell P2016 Energy Use

Brightness/Contrast	Input Color Format	RGB
Auto Adjust	Preset Modes	Standard
Input Source	Reset Color	

Color

- Display
- Energy
- Menu
- Personalize
- Others

Resolution : 1440x900, 60Hz

↑
 ↓
 →
 ×

يتيح هذا الخيار ضبط وضع دخل الفيديو على:

RGB: حدد هذا الخيار إذا كانت الشاشة موصلة بكمبيوتر (أو مشغل DVD) باستخدام كابل **VGA**.

Input Color Format (تنسيق ألوان الدخل)

YPbPr: حدد هذا الخيار إذا كان مشغل DVD يدعم خرج **YPbPr** فقط.

Dell P2016 Energy Use

Brightness/Contrast	Input Color Format	<input checked="" type="checkbox"/> RGB
Auto Adjust		<input type="checkbox"/> YPbPr
Input Source		



Color

- Display
- Energy
- Menu
- Personalize
- Others

Resolution : 1440x900, 60Hz



↑
 ↓
 →
 ↺

وضع الضبط المسبق

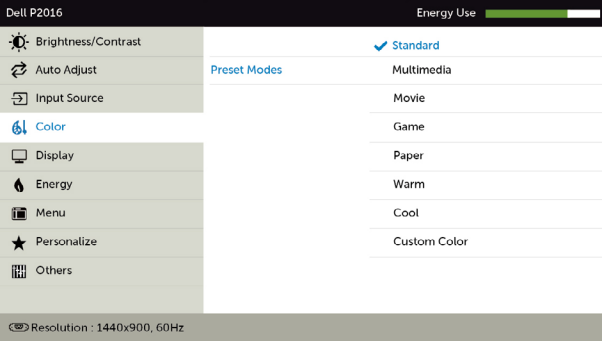
- عندما تحدد الأوضاع مسبقاً الضبط، يمكنك اختبار قياسي أو وسائط متعددة أو أفلام أو ألعاب أو ورقي أو دافئ أو هادئ أو لون مخصص من القائمة.
- قياسي: إعدادات اللون الافتراضية. هذا هو الوضع مسبق الضبط الافتراضي.
 - الوسائط المتعددة: مثالية لتطبيقات الوسائط المتعددة.
 - أفلام: مثالية للأفلام.
 - لعبة: مثالية لمعظم تطبيقات الألعاب.
 - ورقي: يُحْمَل إعدادات السطوح والحدة المثالية لعرض النص. امزج خلفية النص لمحاكاة الوسائط الورقية بدون التأثير على الصور الملونة.
 - دافئ: يُزيد درجة اللون. تظهر الشاشة أكثر دفئاً مع لون خفيف أحمر/أصفر.
 - هادئ: يُقلل درجة اللون. تظهر الشاشة أهدأ مع لون خفيف أزرق.
 - لون مخصص: يتيح هذا الخيار إمكانية ضبط إعدادات الألوان يدوياً.
- اضغط على زر  و  لضبط قيم الألوان الأحمر والأخضر والأزرق وإنشاء وضع اللون الذي يتناسب معك.





تدرج اللون

الأرجواني. يُستخدم هذا لضبط درجة اللون الطبيعي المطلوب. استخدم  أو  لضبط تدرج اللون من ٠ إلى ١٠٠.

ملاحظة: يتوفر ضبط تدرج اللون فقط في الوضع فيلم و ألعاب.

التشبع

تسمح هذه الميزة بضبط تشبع اللون في صورة الفيديو. استخدم  أو  لضبط تدرج اللون من ٠ إلى ١٠٠.

ملاحظة: يتوفر ضبط تدرج اللون فقط في الوضع فيلم و ألعاب.

إعادة ضبط إعدادات ألوان الشاشة إلى الإعدادات الافتراضية للمصنع.

Reset Color Settings
(إعادة ضبط إعدادات الألوان)



Dell P2016		Energy Use
Brightness/Contrast	Aspect Ratio	Wide 16:10
Auto Adjust	Horizontal Position	50
Input Source	Vertical Position	50
Color	Sharpness	50
Display	Pixel Clock	54
Energy	Phase	37
Menu	Dynamic Contrast	
Personalize	Response Time	Normal
Others	Reset Display	
Resolution : 1440x900, 60Hz		

يضبط نسبة الصورة على عرض ١٦:١٠، ٤:٣، أو ٥:٤.

Aspect Ratio (نسبة العرض إلى الارتفاع)

الوضع الأفقي

استخدام أو لضبط الصورة لليساار أو اليمين.
الحد الأدنى هو '٠' (-).
الحد الأقصى هو '١٠٠' (+).

الوضع الرأسى

استخدام أو لضبط الصورة لأعلى أو لأسفل.
الحد الأدنى هو '٠' (-).
الحد الأقصى هو '١٠٠' (+).
ملاحظة: يُتاح ضبط الوضع الأفقي والرأسى لدخل "VGA" فقط.

Sharpness (حدة اللون)

يجعل الصورة تبدو أكثر حدة أو أكثر نعومة.
استخدم زر أو لضبط تدرج اللون من (٠) حتى (١٠٠).
تسمح تعديلات المرحلة وساعة البكسل بضبط الشاشة حسب تفضيلك.
استخدم أزرار أو للضبط لأفضل جودة صورة.

ساعة البكسل

المرحلة

إذا لم تحصل على نتائج مرضية باستخدام ضبط المرحلة، فاستخدم تعديل ساعة البكسل (رديئة) ثم استخدم المرحلة (دقيقة) مرة أخرى.
ملاحظة: يتوفر ضبط ساعة البكسل والمرحلة فقط عند توصيل الشاشة باستخدام كابل VGA.

Dynamic Contrast (التباين الديناميكي)

يسمح لك بزيادة مستوى التباين لتقديم جودة صورة أكثر حدة وتفصيلاً.
اضغط على الزر لتحديد خيار On (تشغيل) أو Off (إيقاف تشغيل) لخاصية Dynamic Contrast (التباين الديناميكي).

ملاحظة: يوفر التباين الديناميكي تبايناً أعلى عند اختيار ألعاب أو أفلام مسبقة الضبط.

زمن الاستجابة

يسمح لك بتعيين وقت الاستجابة على عادي أو سريع.

يستعيد إعدادات العرض إلى إعدادات المصنع الافتراضية.

Reset Display Settings (إعادة ضبط إعدادات العرض)

الطاقة



Dell P2016 Energy Use

Brightness/Contrast	Power Button LED	On During Active
Auto Adjust	USB	Off During Standby
Input Source	Reset Energy	
Color		
Display		
Energy		
Menu		
Personalize		
Others		

Resolution : 1440x900, 60Hz

يسمح لك بتعيين حالة مصباح التشغيل لتوفير الطاقة.

زر الطاقة / مؤشر بيان الحالة

USB

النظام

النظام	تشغيل	حالة الشاشة
إيقاف	تشغيل	حالة الشاشة
إيقاف تشغيل	تشغيل	شاشة مع تحميل البيانات متصلة
إيقاف	تشغيل	شاشة بدون تحميل البيانات متصلة
إيقاف تشغيل / تشغيل * (يعتمد على تغييرات (OSD)	تشغيل	شاشة بدون تحميل البيانات متصلة

حدد هذا الخيار لاستعادة الإعدادات الافتراضية للطاقة .Energy

Reset Energy Settings (إعدادات الطاقة المعدة مسبقاً)



Menu (القائمة)

حدد هذا الخيار لضبط إعدادات الخيارات المعروضة على الشاشة، مثل لغات الخيارات المعروضة على الشاشة، والمدة الزمنية التي تبقى فيها القائمة على الشاشة، وما إلى ذلك.

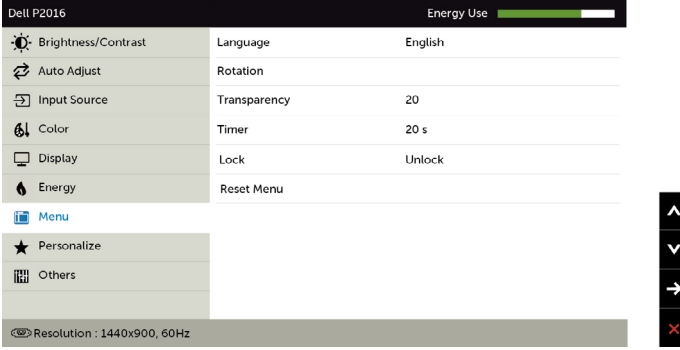
Language
(اللغة)

تعيين عرض OSD على لغة من ثمانية لغات.

الإنجليزية والإسبانية والفرنسية والألمانية والبرازيلية والبرتغالية والروسية والصينية المسببة واليابانية.

الدوران

لتدوير OSD (البيانات المعروضة على الشاشة) بمقدار ٩٠ درجة عكس اتجاه عقارب الساعة.

يمكنك ضبط القائمة وفقًا لدوران العرض.

Transparency
(الشفافية)

حدد هذا الخيار لتغيير درجة شفافية القائمة باستخدام و (الحد الأدنى / ٠ الحد الأقصى ١٠٠).

Timer (الموقت)

متوسط وقت الخيارات المعروضة على الشاشة: يضبط المدة الزمنية التي ستظل فيها OSD نشطة بعد الضغط على زر.

استخدم أزرار و لضبط شريط التمرير بزيادة ثانية واحدة، من ٥ إلى ٦٠ ثانية.

Lock (القفل)

يتحكم في وصول المستخدم إلى عمليات الضبط. عند اختيار **Lock (القفل)**، لا يُسمح للمستخدم بإجراء تعديلات. لأن كافة الأزرار ستكون مغلقة.

ملاحظة:

وظيفة القفل – إما القفل عبر البرنامج (من خلال قائمة الخيارات المعروضة على الشاشة) أو القفل بالضغط على زر (اضغط مع الاستمرار على زر الطاقة لمدة ست ثوان)
وظيفة إلغاء القفل – فقط القفل الصلب (اضغط مع الاستمرار على الزر الموجود فوق زر الطاقة لمدة ٦ ثوان)

Reset Menu
Settings

(إعادة ضبط إعدادات
القائمة)

يستعيد إعدادات القائمة إلى إعدادات المصنع الافتراضية.

حدد من «الأوضاع مسبقة الضبط» و«السطوع /التباين» و«الضبط التلقائي» و«مصدر الدخل» و«نسبة الارتفاع الى العرض» أو الدوران والتعيين كمفتاح اختصار.

Personalize
(تخصيص)



Dell P2016 Energy Use

Brightness/Contrast	Shortcut Key 1	Pereset Modes
Auto Adjust	Shortcut Key 2	Input Source
Input Source	Reset Personalization	
Color		
Display		
Energy		
Menu		
★ Personalize		
Others		

Resolution : 1440x900, 60Hz

↑

↓

→

×

يستعيد مفاتيح الاختصار إلى إعدادات المصنع الافتراضية.

إعادة الضبط
التخصيص



Dell P2016 Energy Use ██████████

Brightness/Contrast	DDC/CI	Enable
Auto Adjust	LCD Conditioning	Disable
Input Source	Reset Other	
Color	Factory Reset	
Display		
Energy		
Menu		
Personalize		
Others		

Resolution : 1440x900, 60Hz

حدد هذا الخيار لضبط الإعدادات المعروضة على الشاشة OSD مثل **DDC/CI**،
تهيئة **LCD**، وهكذا.

يسمح **DDC/CI** (قناة بيانات العرض/واجهة الأوامر) بضبط إعدادات الشاشة باستخدام برنامج على الكمبيوتر.
حدد تعطيل لإيقاف تشغيل هذه الميزة.
قم بتمكين هذه الميزة للحصول على أفضل تجربة عميل وأفضل أداء للشاشة.

DDC/CI (قناة
عرض البيانات/
واجهة الأوامر)

Dell P2016 Energy Use ██████████

Brightness/Contrast	DDC/CI	✓ Enable
Auto Adjust	LCD Conditioning	Disable
Input Source	Reset Other	
Color	Factory Reset	
Display		
Energy		
Menu		
Personalize		
Others		

Resolution : 1440x900, 60Hz

تساعد هذه الميزة على تقليل الحالات البسيطة لاحتجاز الصورة. وقد يستغرق البرنامج بعض الوقت وفقاً لدرجة احتجاز الصورة. حدد تمكين لبدء العملية.

LCD Conditioning (تهيئة شاشة LCD)

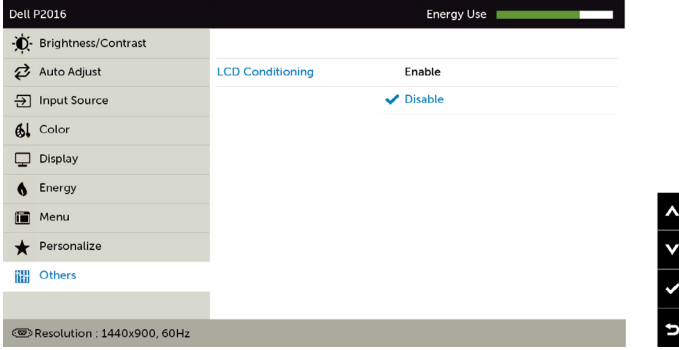

يستعيد إعدادات أخرى، مثل DDC/CI، إلى إعدادات المصنع الافتراضية.

Reset Other Settings (إعادة ضبط الإعدادات الأخرى)

يستعيد جميع إعدادات الخيارات المعروضة على الشاشة إلى إعدادات المصنع الافتراضية.

Factory Reset (إعادة تعيين إعدادات المصنع)

OSD Warning Messages (رسائل التحذير بقائمة المعلومات المعروضة على الشاشة)

عند تمكين خاصية **Dynamic Contrast (التباين الديناميكي)** (في هذه الأوضاع مسيقة الضبط: **Game (الألعاب)** أو **Movie (الأفلام)**)، يتم تعطيل ضبط السطوع اليدوي.

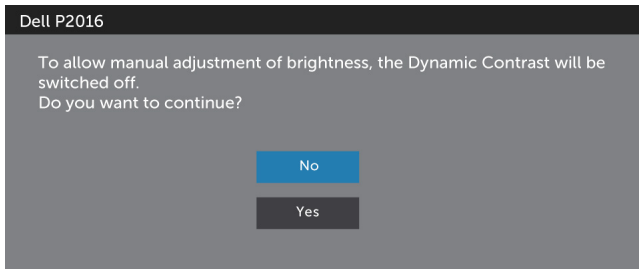

عندما لا تدعم الشاشة وضع دقة معينة ستشاهد الرسالة التالية:

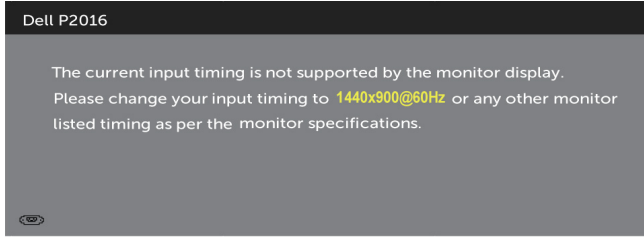

مما يعني أن الشاشة بتعذر عليها التزامن مع الإشارة التي يتم استلامها من الكمبيوتر. انظر خصائص الشاشة لمعرفة نطاقات التردد الأفقي والرأسي القابلة للتوجيه بواسطة هذا الكمبيوتر. الوضع الموصى به 1440 x 900. ستظهر لك الرسالة التالية قبل تعطيل وظيفة DDC/CI (قناة عرض البيانات/واجهة الأوامر):

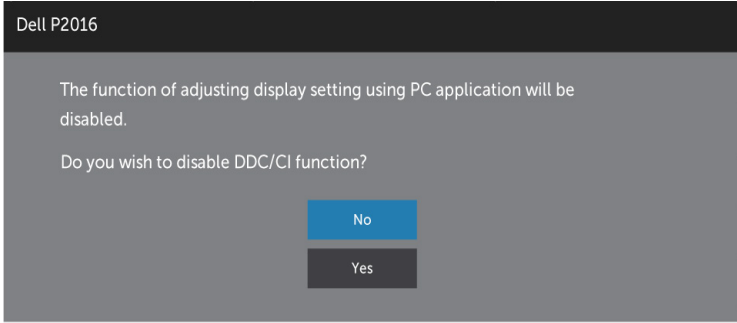

عند دخول الشاشة في وضع توفير الطاقة، تظهر الرسالة التالية:

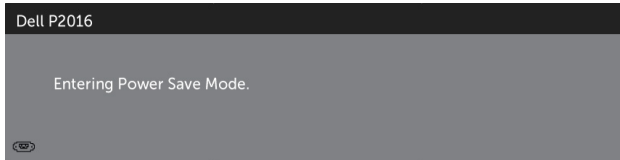

قم بتنشيط الكمبيوتر وإيقاظ الشاشة للوصول إلى خيارات المعروضة على الشاشة. إذا ضغطت على أي زر خلاف زر الطاقة، ستظهر واحدة من الرسائل التالية حسب الإدخال المحدد:

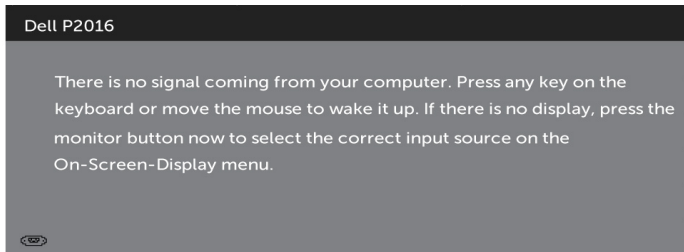

في حالة تحديد دخل VGA أو DP وعدم توصيل الكبل المناظر، سيظهر مربع الحوار المتحرك كما هو موضح أدناه.

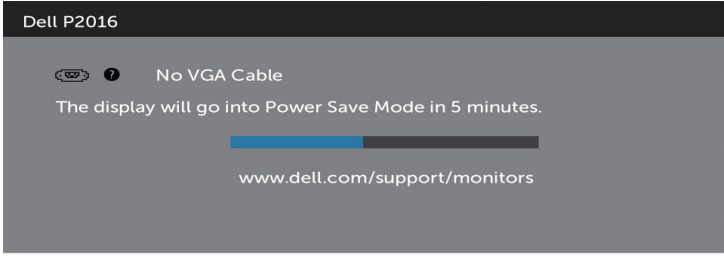

أو

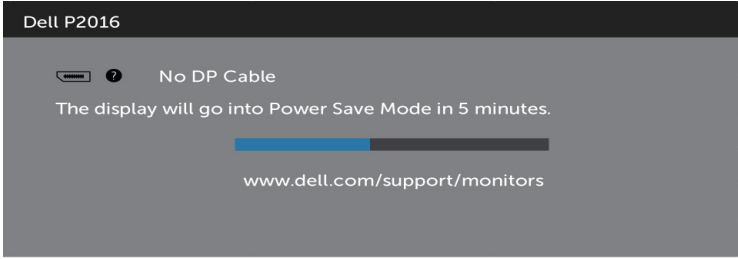

انظر استكشاف الأعطال وإصلاحها للحصول على مزيد من المعلومات.

استخدام وظائف الإمالة والدوران المحوري والتمديد العمودي

ملاحظة: ينطبق ذلك على الشاشة المزودة بحامل. إذا اشتريت أي حامل آخر، راجع دليل إعداد الحامل المعني لمعرفة تعليمات الإعداد.

الإمالة، الدوران المحوري

مع إرفاق الحامل مع الشاشة، يمكنك إمالة الشاشة لزاوية العرض الأكثر إراحة.

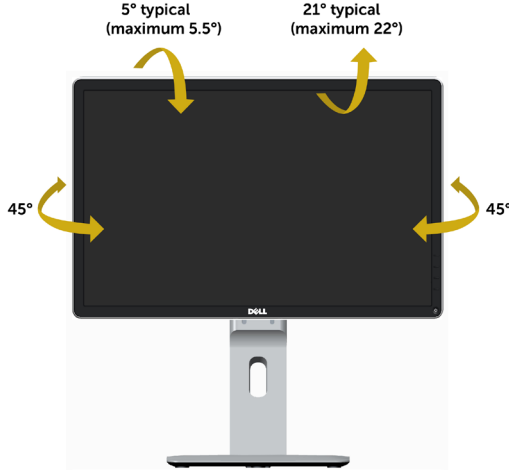

ملاحظة: يتم فصل الحامل عند شحن الشاشة من المصنع.

التمديد العمودي

ملاحظة: يتم فصل الحامل عند شحن الشاشة من المصنع.

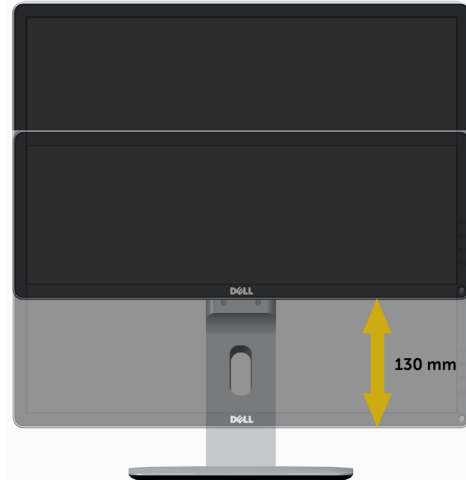

تدوير الشاشة

قبل تدوير الشاشة، يتعين تمديد شاشتك رأسياً بالكامل (التمديد العمودي) وإمالتها بالكامل (الإمالة) لأعلى لتجنب خيط الحافة السفلية للشاشة.

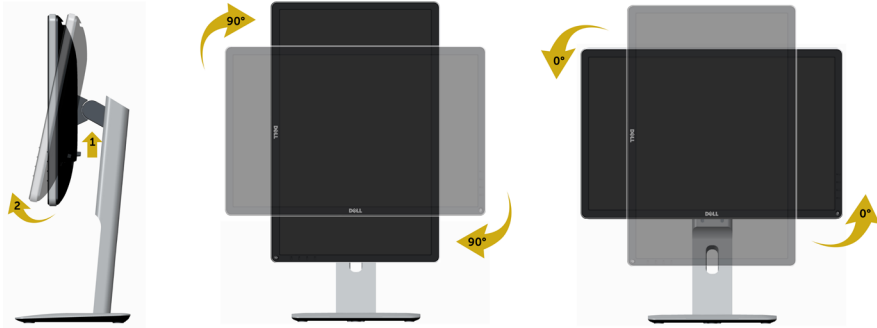

ملاحظة: لاستخدام وظيفة Display Rotation "تدوير الشاشة" (منظر أفقي مقابل رأسي) مطلوب برنامج تشغيل محدث للرسومات لكومبيوتر Dell غير المرفق مع هذه الشاشة. لتنزيل برنامج الرسومات، انتقل إلى www.dell.com/support وانظر القسم Download بخصوص Video Drivers للحصول على آخر تحديثات برنامج التشغيل.

ملاحظة: عندما تكون في وضع منظر رأسي، يمكنك تجربة إجراء تنزيل درجة في التطبيقات المليئة بالرسومات (ألعاب ثلاثية الأبعاد، إلخ).

ضبط إعدادات شاشة التدوير لنظامك

بعد تدوير شاشتك، يتعين عليك إكمال الإجراء أدناه لضبط إعدادات شاشة التدوير لنظامك.

ملاحظة: إذا كنت تستخدم الشاشة مع كمبيوتر غير Dell، يتعين عليك الانتقال إلى موقع الويب الخاص ببرنامج تشغيل الرسومات أو موقع الويب الخاص بالشركة المصنعة للكمبيوتر للحصول على معلومات عن تدوير "المحتويات" على شاشتك.

لضبط إعدادات شاشة التدوير:

1. انقر بزر الماوس الأيمن فوق سطح المكتب وانقر فوق خصائص (Properties).
 2. حدد علامة تبويب إعدادات (Settings) وانقر فوق زر متقدم (Advanced).
 3. إذا كان لديك بطاقة رسومات ATI، حدد علامة التبويب تدوير واضبط التدوير المفضل.
- إذا كان لديك بطاقة رسومات nVidia، انقر فوق علامة التبويب nVidia، في العمود الأيسر وحدد NVRotate، ثم حدد التدوير المفضل.
- إذا كان لديك بطاقة رسومات Intel®، حدد علامة تبويب الرسومات Intel، انقر فوق خصائص الرسومات، حدد علامة التبويب تدوير، ثم اضبط التدوير المفضل لديك.

ملاحظة: إذا لم ترى خيار التدوير أو كان لا يعمل بشكل صحيح، انتقل إلى موقع الويب www.dell.com/support وقم بتنزيل أحدث برنامج تشغيل لبطاقة الرسومات الخاصة بك.

⚠ تحذير: قبل الشروع في تنفيذ أي من الإجراءات الواردة في هذا القسم، يرجى اتباع التعليمات المتعلقة بالسلامة.

اختبار ذاتي

توفر شاشتك ميزة الاختبار الذاتي الذي يسمح بالتحقق مما إذا كانت الشاشة تعمل بشكل صحيح. إذا تم توصيل الشاشة والكمبيوتر بشكل صحيح لكن الشاشة ما زالت مظلمة، فقم بتشغيل الاختبار الذاتي للشاشة عن طريق تنفيذ الخطوات التالية:

- 1 أوقف تشغيل الكمبيوتر والشاشة.
- 2 انزع كبل الفيديو من الجهة الخلفية للكمبيوتر.
- 3 قم بتشغيل الشاشة.

يجب أن يظهر مربع الحوار المنبثق على الشاشة (في مقابل الخلفية السوداء) إذا تعذر على الشاشة استشعار إشارة فيديو وأن تعمل بشكل صحيح. أثناء التواجد في وضع الاختبار الذاتي، يبقى مؤشر LED الخاص بالطاقة باللون الأبيض. أيضاً، استناداً إلى الدخل المحدد، سيتم تمرير أحد مربعات الحوار المعروضة أدناه بشكل مستمر خلال الشاشة.

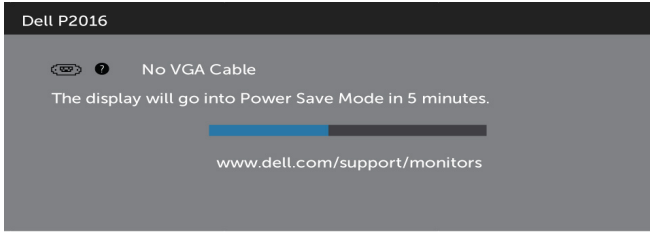

أو

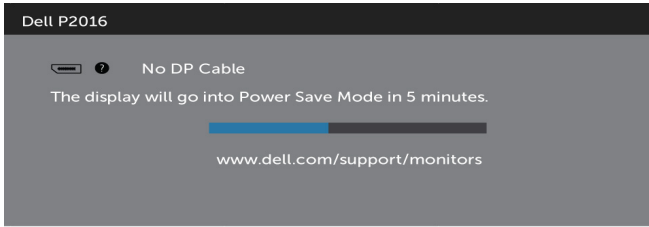

4 يظهر هذا المربع أيضاً أثناء تشغيل النظام العادي، إذا أصبح كابل الفيديو مفصلاً أو تالفًا.

5 أطفأ شاشتك وأعد توصيل كابل الفيديو؛ ثم شغل كلاً من الكمبيوتر والشاشة.

إذا بقيت الشاشة فارغة بعد استخدام الإجراء السابق، تحقق من وحدة تحكم الفيديو والكمبيوتر، لأن الشاشة تعمل بشكل صحيح.

تشخيصات مضمنة

تشتمل الشاشة على أداة تشخيص مضمنة تساعد في تحديد ما إذا كانت الحالة غير الطبيعية للشاشة التي تواجهها مشكلة مورثة في الشاشة، أو الكمبيوتر وبطاقة الفيديو.

ملاحظة: يمكنك تشغيل المؤشرات الداخلية فقط عندما لا يكون كابل الفيديو موصولاً والشاشة في وضع الاختبار الذاتي.

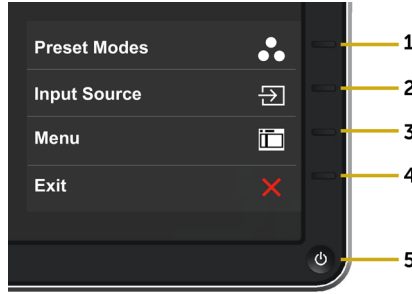

لتشغيل التشخيصات المضمنة:

- ١ تأكد من نظافة الشاشة (لا توجد جسيمات أتربة على سطح الشاشة).
 - ٢ افصل كابل (كابلات) الفيديو من خلف الكمبيوتر أو الشاشة. ثم تدخل الشاشة في وضع الاختبار الذاتي.
 - ٣ اضغط مع الاستمرار على الزر ١ والزر ٤ في اللوحة الأمامية، في نفس الوقت لمدة ثانيتين. ستظهر شاشة رمادية اللون.
 - ٤ افحص الشاشة بعناية بحثاً عن أي شيء غير طبيعي.
 - ٥ اضغط على الزر ٤ في اللوحة الأمامية مرة أخرى. يتغير لون الشاشة إلى اللون الأحمر.
 - ٦ افحص الشاشة للتأكد من عدم وجود أي حالات غير طبيعية.
 - ٧ كرر الخطوات ٥ و ٦ لفحص الشاشة بالألوان الأخضر والأزرق والأسود والأبيض وشاشات النصوص.
- يكتمل الاختبار عند ظهور شاشة النص. للخروج، اضغط على الزر ٤ مرة أخرى.
إذا لم تكتشف أي شيء غير طبيعي في الشاشة عند استخدام أداة التشخيص المضمنة، فإن الشاشة تعمل بشكل صحيح. تحقق من بطاقة الفيديو والكمبيوتر.

مشكلات شائعة

يحتوى الجدول التالي على معلومات عامة عن مشكلات الشاشة الشائعة المحتمل مواجهتها والحلول الممكنة:

الحلول الممكنة	المشكلة	Common Symptoms (الأعراض الشائعة)
<ul style="list-style-type: none"> تحقق من توصيل كبل الفيديو بالشاشة وجهاز الكمبيوتر على نحو سليم ومحكم. تحقق من أن مأخذ التيار الكهربائي يعمل عن طريق استخدام أي معدات كهربائية أخرى. تأكد من الضغط على زر الطاقة بالكامل. تأكد من تحديد مصدر الدخل الصحيح من قائمة مصدر الدخل. 	اختفاء الصورة	لا يوجد فيديو/إيقاف مؤشر LED للطاقة
<ul style="list-style-type: none"> ارفع درجة السطوع والتباين من خلال قائمة المعلومات المعروضة على الشاشة. تحقق من تشغيل خاصية فحص الشاشة بالاختبار الذاتي. تحقق من عدم وجود أي دبابيس مكسورة أو مثنية بموصل كبل الفيديو. ابدأ في تشغيل التشخيصات المضمنة. تأكد من تحديد مصدر الدخل الصحيح من قائمة مصدر الدخل. 	لا توجد صورة أو سطوع	لا يوجد فيديو/تشغيل مؤشر LED للطاقة
<ul style="list-style-type: none"> قم بإجراء ضبط تلقائي عبر OSD. اضبط عناصر تحكم المرحلة ومؤشر ساعة البكسل عبر OSD. تخلص من كابلات امتداد الفيديو. أعد ضبط الشاشة إلى إعدادات المصنع. قم بتغيير دقة الشاشة إلى نسبة الارتفاع إلى العرض الصحيحة. 	الصورة مهزوزة أو باهتة أو شاحبة	تركيز ضعيف
<ul style="list-style-type: none"> قم بإجراء ضبط تلقائي عبر OSD. اضبط عناصر تحكم المرحلة ومؤشر ساعة البكسل عبر OSD. أعد ضبط الشاشة إلى إعدادات المصنع. تحقق من العوامل البيئية. أعد ضبط وضع الشاشة واختبر في غرفة أخرى. 	صورة متذبذبة أو حركة دقيقة	فيديو مهزوز/غير مستقر
<ul style="list-style-type: none"> قم بالتشغيل والإيقاف. البكسل المنطفأ بشكل دائم هو عيب طبيعي يمكن أن يحدث في تقنية LCD. لمزيد من المعلومات عن جودة شاشة Dell وسياسة البكسل، انظر موقع دعم Dell على الرابط: http://www.dell.com/support/monitors. 	وجود بقع على شاشة LCD	فقد وحدات البكسل
<ul style="list-style-type: none"> تشغيل - إيقاف تشغيل دورة الطاقة. البكسل المنطفأ بشكل دائم هو عيب طبيعي يمكن أن يحدث في تقنية LCD. لمزيد من المعلومات عن جودة شاشة Dell وسياسة البكسل، انظر موقع دعم Dell على الرابط: http://www.dell.com/support/monitors. 	وجود بقع ساطعة على شاشة LCD	وحدات البكسل العالقة
<ul style="list-style-type: none"> أعد ضبط الشاشة إلى إعدادات المصنع. قم بإجراء ضبط تلقائي عبر OSD. اضبط السطوع والتباين عبر OSD. 	الصورة شديدة الإعتام أو السطوع	مشاكل السطوع
<ul style="list-style-type: none"> أعد ضبط الشاشة إلى إعدادات المصنع. قم بإجراء ضبط تلقائي عبر OSD. اضبط عناصر التحكم الأفقية والرأسية عبر OSD. 	الشاشة لا تتمركز في المنتصف بشكل صحيح	تشوه هندسي

الحلول الممكنة	المشكلة	Common Symptoms (الأعراض الشائعة)
<ul style="list-style-type: none"> • أعد ضبط الشاشة إلى إعدادات المصنع. • قم بإجراء ضبط تلقائي عبر OSD. • اضبط عناصر تحكم المرحلة ومؤشر ساعة اليكسل عبر OSD. • قم بإجراء فحص الاختبار الذاتي للشاشة وحدد ما إذا كانت هذه الخطوط موجودة أيضًا في وضع الاختبار الذاتي. • تحقق من عدم وجود أي دبابيس مكسورة أو مثنية بموصل كبل الفيديو. • ابدأ في تشغيل التشخيصات المضمنة. 	الشاشة تشتمل على خط واحد أو أكثر	خطوط أفقية/رأسية
<ul style="list-style-type: none"> • أعد ضبط الشاشة إلى إعدادات المصنع. • قم بإجراء ضبط تلقائي عبر OSD. • اضبط عناصر تحكم المرحلة ومؤشر ساعة اليكسل عبر OSD. • قم بإجراء فحص الاختبار الذاتي للشاشة لتحديد ما إذا كانت الشاشة المشوشة موجودة أيضًا في وضع الاختبار الذاتي. • تحقق من عدم وجود أي دبابيس مكسورة أو مثنية بموصل كبل الفيديو. • أعد تشغيل الكمبيوتر في وضع الأمان. 	الشاشة مشوشة أو تبدو ممزقة	مشاكل في التزامن
<ul style="list-style-type: none"> • لا تبدأ في تنفيذ أي من خطوات استكشاف الأخطاء وإصلاحها. • اتصل بشركة Dell على الفور. 	علامات مرئية للدخان أو التوهج.	المشاكل المتعلقة بالسلامة
<ul style="list-style-type: none"> • تحقق من توصيل كبل الفيديو بين الشاشة وجهاز الكمبيوتر على نحو سليم ومحكم. • أعد ضبط الشاشة إلى إعدادات المصنع. • قم بإجراء فحص الاختبار الذاتي للشاشة لتحديد ما إذا كانت المشاكل المتقطعة موجودة أيضًا في وضع الاختبار الذاتي. 	تشغيل وإيقاف تشغيل الخلل الوظيفي للشاشة	مشكلات متقطعة
<ul style="list-style-type: none"> • إجراء اختبار ذاتي للشاشة. • تحقق من توصيل كبل الفيديو بين الشاشة وجهاز الكمبيوتر على نحو سليم ومحكم. • تحقق من عدم وجود أي دبابيس مكسورة أو مثنية بموصل كبل الفيديو. 	الصورة فاقدة للألوان	فقدان الألوان
<ul style="list-style-type: none"> • غير إعدادات أوضاع الضبط المسبق في قائمة اللون ضمن الخيارات المعروضة على الشاشة حسب الاستخدام. • ضبط قيمة R/G/B تحت لون مخصص في قائمة OSD الخاصة بـ اللون. • غير تنسيق لون الإدخال إلى PC RGB أو YPbPr في قائمة OSD الخاصة بـ اللون. • ابدأ في تشغيل التشخيصات المضمنة. 	ألوان الصورة رديئة	وجود خلل في الألوان
<ul style="list-style-type: none"> • استخدم ميزة إدارة الطاقة لإيقاف تشغيل الشاشة في جميع الأوقات عند عدم الاستخدام (لمزيد من المعلومات، راجع أوضاع إدارة الطاقة). • وبدلاً من ذلك، استخدم خاصية الشاشة المؤقتة المتغيرة ديناميكياً. 	ظهور ظلال ضعيفة من الصورة الثابتة المعروضة على الشاشة	صورة باقية على الشاشة من صورة ثابتة تُركت على الشاشة لفترة زمنية طويلة

المشكلات الخاصة بالمنتج

بعض الأعراض	المشكلة	الحلول الممكنة
صورة الشاشة صغيرة جدًا	الصورة متركزة في وسط الشاشة، ولكنها لا تملأ منطقة العرض بالكامل	<ul style="list-style-type: none"> تحقق من إعداد Aspect Ratio (نسبة العرض إلى الارتفاع) في قائمة البيانات المعروضة على الشاشة ذات الصلة بقائمة Display (الشاشة) أعد ضبط الشاشة إلى إعدادات المصنع.
يتعذر ضبط الشاشة باستخدام الأزرار الموجودة على اللوحة الأمامية	عدم ظهور قائمة OSD	<ul style="list-style-type: none"> أوقف تشغيل الشاشة وافصل كابل طاقة الشاشة ووصله مرة أخرى ثم أعد تشغيل الشاشة. تحقق مما إذا كانت قائمة OSD مقفلة. إذا كان الأمر كذلك، فاضغط مع الاستمرار على الزر الموجود إلى جانب زر الطاقة لمدة 6 ثوانٍ لإلغاء القفل (المزيد من المعلومات، انظر القفل).
لا توجد إشارة دخل عند الضغط على عناصر التحكم الخاصة بالمستخدم	لا توجد صورة، مصباح LED باللون الأبيض.	<ul style="list-style-type: none"> تحقق من مصدر الإشارة. تأكد أن الكمبيوتر ليس في وضع توفير الطاقة عن طريق تحريك الماوس أو الضغط على أي مفتاح في لوحة المفاتيح. تحقق من توصيل كابل الإشارة بشكل صحيح. أعد توصيل كابل الإشارة إذا لزم الأمر. أعد ضبط الكمبيوتر أو مشغل الفيديو.
الصورة لا تملأ الشاشة بالكامل	لا يمكن للصورة أن تملأ ارتفاع الشاشة أو عرضها	<ul style="list-style-type: none"> بسبب تنسيقات الفيديو المختلفة (نسبة الارتفاع إلى العرض) لأقرص DVD، قد تعرض الشاشة بالشاشة الكاملة. ابدأ في تشغيل التشخيصات المضمنة.

مشكلات خاصة بالناقل التسلسلي العالمي (USB)

بعض الأعراض	المشكلة	الحلول الممكنة
واجهة USB لا تعمل	أجهزة USB الطرفية لا تعمل	<ul style="list-style-type: none"> تحقق من تشغيل الشاشة. أعد توصيل كابل الدفق لأعلى بجهاز الكمبيوتر. أعد توصيل أجهزة USB الطرفية (موصل الدفق لأسفل). قم بإيقاف الشاشة ثم تشغيلها مرة أخرى. أعد تمهيد الكمبيوتر. تتطلب بعض أجهزة USB مثل HDD المحمول الخارجي تواجد تيار كهربائي أعلى؛ قم بتوصيل الجهاز مباشرة بنظام الكمبيوتر.
واجهة USB ٢,٠ عالية السرعة تعمل ببطء.	أجهزة USB ٢,٠ الطرفية تعمل ببطء أو لا تعمل على الإطلاق	<ul style="list-style-type: none"> تأكد من أن الكمبيوتر مزود بإمكانية USB ٢,٠. تحتوي بعض أجهزة الكمبيوتر على كل من منفذي USB ٢,٠ و USB ١,١. تأكد من استخدام منفذ USB الصحيح. أعد توصيل كابل الدفق لأعلى بجهاز الكمبيوتر. أعد توصيل أجهزة USB الطرفية (موصل الدفق لأسفل). أعد تمهيد الكمبيوتر.

التعليمات المتعلقة بالسلامة

⚠ تحذير: استخدام عناصر تحكم أو عمليات ضبط أو إجراءات غير تلك المذكورة في هذا المستند قد يؤدي إلى التعرض للصدمة، أو المخاطر الكهربائية، و/أو المخاطر الكيميائية. لمزيد من المعلومات حول تعليمات السلامة، يرجى الرجوع إلى دليل معلومات المنتج.

إخطارات FCC (الولايات المتحدة فقط) والمعلومات التنظيمية الأخرى

للحصول على ملاحظات FCC والمعلومات التنظيمية الأخرى، راجع موقع التوافق التنظيمي الموجود على www.dell.com/regulatory_compliance.

الاتصال بشركة Dell

📌 ملاحظة: إذا لم يكن لديك اتصال نشط بالإنترنت، يمكنك العثور على معلومات الاتصال على فاتورة شرائك، أو إيصال العيوة، أو الفاتورة، أو كتالوج منتج Dell.

تقدم شركة Dell خيارات دعم وخدمة متعددة سواء عبر شبكة الإنترنت أو الهاتف. إلا أن توافر هذه الخدمات يختلف تبعاً لاختلاف البلد والمنهج، ومن ثم قد لا يتوافر بعضها في منطقتك.

للحصول على محتوى دعم الشاشة عبر الإنترنت:

انظر www.dell.com/support/monitors.

للاتصال بشركة Dell للحصول على الدعم الفني أو للاستفسار عن أمور تتعلق بالمبيعات أو بخدمة العملاء:

١ اذهب إلى www.dell.com/support.

٢ تحقق من البلد أو المنطقة التي توجد بها في القائمة المنسدلة «اختر دولة/منطقة» بالركن العلوي الأيسر من الصفحة.

٣ انقر فوق **اتصل بنا** إلى جوار قائمة البلاد المنسدلة.

٤ حدد رابط الخدمة أو الدعم المناسب وفقاً لاحتياجاتك.

٥ اختر الطريقة التي تفضلها للاتصال بالشركة.

إعداد الشاشة

تعيين دقة الشاشة على ١٤٤٠ x ٩٠٠ (الحد الأقصى)

من أجل أفضل أداء، اضبط دقة الشاشة على ١٤٤٠ x ٩٠٠ بكسل عن طريق إجراء الخطوات التالية:

في نظام التشغيل أو Windows® 7 أو Windows® 8 أو Windows® 8.1:

- ١ في نظامي التشغيل Windows ٨ و Windows ٨,١ فقط، حدد بجانب Desktop للتبديل إلى سطح المكتب الكلاسيكي.
- ٢ انقر بزر الماوس الأيمن فوق سطح المكتب ثم انقر فوق **Screen resolution (دقة الشاشة)**.
- ٣ انقر فوق القائمة المنسدلة ضمن قائمة **Screen Resolution (دقة الشاشة)** وحدد ١٤٤٠ x ٩٠٠.
- ٤ انقر فوق الزر **OK (موافق)**.

إذا لم تظهر الدقة الموصى بها ضمن الخيارات، فقد يلزم تحديث برنامج تشغيل الرسومات. يرجى اختيار السيناريو أدناه الذي يمثل أفضل وصف لنظام الكمبيوتر الذي تستخدمه، واتبع الخطوات المتوفرة.

كمبيوتر Dell

- ١ اذهب إلى www.dell.com/support، أدخل علامة الخدمة الخاصة بك، وقم بتنزيل أحدث علامة تشغيل لبطاقة الرسومات الخاصة بك.
 - ٢ بعد تثبيت برامج التشغيل لمهايئ الرسومات، حاول تعيين الدقة على ١٤٤٠ x ٩٠٠ مرة أخرى.
- ملاحظة:** إذا لم تتمكن من ضبط الدقة على ١٤٤٠ x ٩٠٠، فيرجى الاتصال بـ Dell للاستعلام عن مهائئ رسومات يدعم هذه الدرجات من الدقة.

كمبيوتر خلاف Dell

في نظام التشغيل أو Windows® 7 أو Windows® 8 أو Windows® 8.1:

- ١ في نظامي التشغيل Windows ٨ و Windows ٨,١ فقط، حدد بجانب Desktop للتبديل إلى سطح المكتب الكلاسيكي.
- ٢ انقر بزر الماوس الأيمن فوق سطح المكتب ثم انقر فوق **Personalization (تخصيص)**.
- ٣ انقر فوق **تغيير إعدادات العرض**.
- ٤ انقر فوق **إعدادات متقدمة**.
- ٥ حدد مزود المتحكم في الرسومات الخاص بك من الوصف الموجود أعلى النافذة (مثال: Intel، ATI، NVIDIA، إلخ).
- ٦ راجع موقع مزود بطاقة الرسومات لبرنامج التشغيل المحدث (مثال: <http://www.ATI.com> أو <http://www.NVIDIA.com>).
- ٧ بعد تثبيت برامج التشغيل لمهايئ الرسومات، حاول تعيين الدقة على ١٤٤٠ x ٩٠٠ مرة أخرى.

ملاحظة: إذا لم تتمكن من ضبط الدقة المضبوطة، فيرجى الاتصال بجهة تصنيع الكمبيوتر أو التفكير في شراء مهائئ رسومات يدعم دقة الفيديو.

إرشادات الصيانة

تنظيف الشاشة

تحذير: قبل تنظيف الشاشة، افصل كابل طاقة الشاشة من المأخذ الكهربائي.



تنبيه: اقرأ تعليمات السلامة واتبعها قبل تنظيف الشاشة.



- اتبع التعليمات الواردة بالقائمة أدناه للتعرف على أفضل الممارسات حال إخراج الشاشة من العبوة أو تنظيفها أو التعامل معها:
- استخدم قطعة قماش ناعمة ونظيفة مبللة قليلاً بالماء لتنظيف الشاشة المضادة للكهرباء الإستاتيكية. واستخدم نوعاً من القماش مخصص لتنظيف الشاشة أو أحد المحاليل المناسبة لتنظيف طبقة الشاشة المضادة للكهرباء الإستاتيكية إن أمكن.
 - تجنب استخدام البنزين أو النتر أو مادة الأمونيا أو مواد التنظيف الكاشطة أو الهواء المضغوط.
 - استخدم قطعة قماش رطبة ناعمة لتنظيف الشاشة. تجنب استخدام أي نوع من المنظفات حيث إن بعض المنظفات تترك أثرًا دهنيًا على الشاشة.
 - إذا لاحظت مسحوق أبيض عند فتح الشاشة، فامسحها بقطعة قماش.
 - تعامل مع الشاشة بعناية لأن الشاشة ذات اللون الغامق قد تتخدش أو تظهر علامات بيضاء أكثر من الشاشة ذات اللون الفاتح.
 - للمساعدة في الحفاظ على أفضل جودة للصور على شاشتك، استخدم برنامج حفظ شاشة متغيرًا ديناميكيًا وأغلق الشاشة في حالة عدم الاستخدام.